

INSPIRON™

ASENNUSOPAS

DELL™
YOURS IS HERE

INSPIRON™

ASENNUSOPAS

Säätelymalli: P07G Series

Säätötyyppi: P07G001; P07G003

Huomautukset, varoitukset ja vaarat



HUOMAUTUS: HUOMAUTUKSET ovat tärkeitä tietoja, joiden avulla voit käyttää tietokonetta entistä paremmin.



VAROITUS: VAROITUS tarkoittaa tilannetta, jossa laitteisto voi vahingoittua tai tietoja voidaan menettää. Ohjeissa kerrotaan myös, miten nämä tilanteet voidaan välttää.



VAARA: VAARA ilmoittaa tilanteesta, johon saattaa liittyä omaisuusvahinkojen, loukkaantumisen tai kuoleman vaara.

Jos ostit Dell™ n -sarjan tietokoneen, tässä oppaassa mainitut viittaukset Microsoft® Windows® -käyttäjärjestelmiin eivät ole voimassa.

Tämän asiakirjan tiedot voivat muuttua ilman erillistä ilmoitusta.

© 2010 Dell Inc. Kaikki oikeudet pidätetään.

Tämän materiaalin kaikenlainen jäljentäminen on ankarasti kiellettyä ilman Dell Inc:n kirjallista lupaa.

Tekstissä käytetyt tavaramerkit: *Dell*, *DELL*-logo, *YOURS IS HERE*, *Solution Station*, *Inspiron*, ja *DellConnect* ovat Dell Inc:n tavaramerkkejä; *Intel*, *Pentium* ja *Celeron* ovat Intel Corporationin rekisteröityjä tavaramerkkejä ja *Core* tavaramerkki Yhdysvalloissa ja muissa maissa; *AMD*, *AMD Sempron*, *AMD Athlon*, *AMD Turion* ja *ATI Mobility Radeon* ovat Advanced Micro Devices, Inc:n tavaramerkkejä; *Microsoft*, *Windows*, *Windows Vista* ja *Windows Vista* -käynnistyspainikkeen logo ovat Microsoft Corporationin tavaramerkkejä tai rekisteröityjä tavaramerkkejä yhdysvalloissa ja/tai muissa maissa; *Ubuntu* on Canonical Ltd:n rekisteröity tavaramerkki; *Blu-ray Disc* Blu-ray Disc Associationin tavaramerkki; *Bluetooth* Bluetooth SIG, Inc:n omistama rekisteröity tavaramerkki, jota Dell käyttää lisenssin mukaisesti.

Muut tekstissä mahdollisesti käytetyt tavaramerkit ja tuotenimet viittaavat joko merkkien ja nimien haltijoihin tai näiden tuotteisiin. Dell Inc. kieltää kaikki omistusoikeudet muihin kuin omiin tavara- ja tuotemerkeihinsä.

Helmikuu 2010

Osanro 5KH00

Versio A00

Sisällys

Kannettavan Inspiron-tietokoneen asentaminen	5	Vasemman näkymän ominaisuudet	20
Ennen tietokoneen asentamista käyttövalmiiksi	5	Etunäkymän ominaisuudet	22
Kytke verkkolaite	6	Tilan merkkivalot ja ilmaisimet	24
Verkkokaapelin (valinnainen) kytkeminen	7	Tietokoneen runko ja näppäintoiminnot	26
Paina virtapainiketta	8	Kosketuslevyn liikkeet	28
Käyttöjärjestelmän käyttöönotto	9	Multimedianaäppäimet	30
Luo järjestelmän palautuslevy (suosittelavaa)	10	Optisen aseman käyttäminen	32
Ota käyttöön tai poista käytöstä langaton lähiverkko (valinnainen)	12	Näytön ominaisuudet	34
Muodosta Internet-yhteys (valinnainen) ..	14	Akun irrottaminen ja vaihtaminen	36
Kannettavan Inspiron-tietokoneen käyttäminen	18	Ohjelmien ominaisuudet	38
Oikean näkymän toiminnot	18	Dell DataSafe Online -varmuuskopiointi ..	39
		Dell Dock	40
		Ongelmien ratkaiseminen	41
		Äänimerkkikoodit	41
		Verkon ongelmat	42

Sisältö

Virtaongelmat	43	DellConnect	65
Muistiongelmat	44	Online-palvelut	66
Järjestelmän lukkiutuminen ja ohjelmisto-ongelmat	45	Automaattinen Tilauksen tila -palvelu	67
Tukityökalujen käyttäminen	48	Tuotetiedot	67
Dell-tukikeskus	48	Laitteiden palauttaminen takuukorjausta tai hyvitystä varten	68
Dell-lataukset	49	Ennen kuin soitat	70
Järjestelmän viestit	49	Yhteyden ottaminen Delliin	72
laitteiston vianmääritys	51	Lisätiedot ja resurssit	74
Dell-diagnostiikka	51	Tekniset tiedot	76
Käyttöjärjestelmän palauttaminen	56	Liite	83
Järjestelmän palauttamistoiminto	57	Macrovisionin tuotetta koskeva varoitusta	83
Dell DataSafe Local Backup -varmuuskopio	58	NOM-tiedot tai viralliset meksikolaiset normit (vain Meksiko)	84
Järjestelmän palautuslevy	61	Hakemisto	85
Dell Factory Image Restore	62		
Ohjeiden saaminen	64		
Tekninen tuki ja asiakaspalvelu	65		

Kannettavan Inspiron-tietokoneen asentaminen

Tässä osassa on tietoja kannettavan Dell™ Inspiron™ -tietokoneen asentamisesta.

Ennen tietokoneen asentamista käyttövalmiiksi

Valitse tietokoneen paikka niin, että se on helppo kytkeä virtalähteeseen ja että ilmanvaihto toimii oikein. Varmista, että tietokone on tasaisella pinnalla.

Jos ilmavirtaus kannettavan tietokoneen ympärillä estyy, tietokone voi ylikuumentua. Voit ehkäistä ylikuumentumista varmistamalla, että tietokoneen takana on vähintään 10,2 cm ja kaikilla muilla sivuilla 5,1 cm tilaa. Älä koskaan pidä tietokonetta suljetussa tilassa, kuten kaapissa tai laatikossa, kun tietokoneeseen on kytketty virta.

 **VAARA:** Älä peitä ilma-aukkoja, älä työnnä niihin esineitä äläkä anna pölyn kerääntyä niihin. Älä sijoita Dell™-tietokonetta sen ollessa käynnissä ympäristöihin, joissa ilma ei pääse virtaamaan (esim. suljettu salkku) tai kangasmateriaalien (esim. matto) päälle. Ilmavirtauksen rajoittaminen saattaa vahingoittaa tietokonetta, huonontaa sen suorituskykyä tai aiheuttaa tulipalon. Tietokone käynnistää tuulettimen kuumentuessaan. Tuulettimesta kuuluu normaalisti ääntä, eikä se ole merkki tuulettimen tai tietokoneen viasta.

 **VAROITUS :** Painavien tai terävien esineiden asettaminen tai pinoaminen tietokoneen päälle saattaa aiheuttaa tietokoneelle pysyvää vahinkoa.

Kytke verkkolaite

Liitä verkkolaite tietokoneeseen ja kytke se sitten pistorasiaan tai ylijännitesuojaan.



VAARA: Verkkolaite toimii pistorasioissa kaikkialla maailmassa. Virtaliittimet ja monipistorasiat voivat kuitenkin olla erilaisia eri maissa. Yhteensopimattoman kaapelin käyttäminen tai kaapelin kytkeminen väärin monipistorasiaan tai pistorasiaan voi aiheuttaa tulipalon tai vahingoittaa laitteistoa.

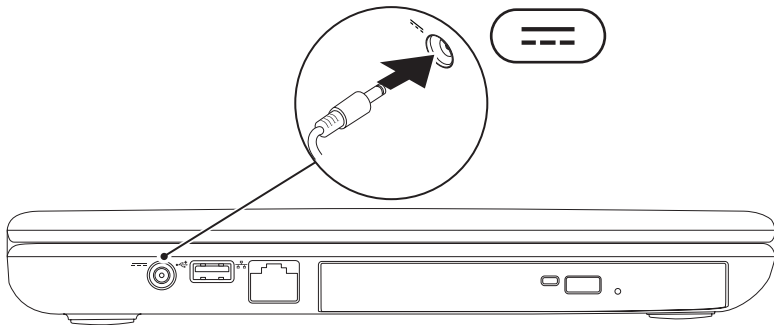

Verkkokaapelin (valinnainen) kytkeminen

Jos haluat käyttää langallista verkkoyhteyttä, kytke tietokoneeseen verkkokaapeli.

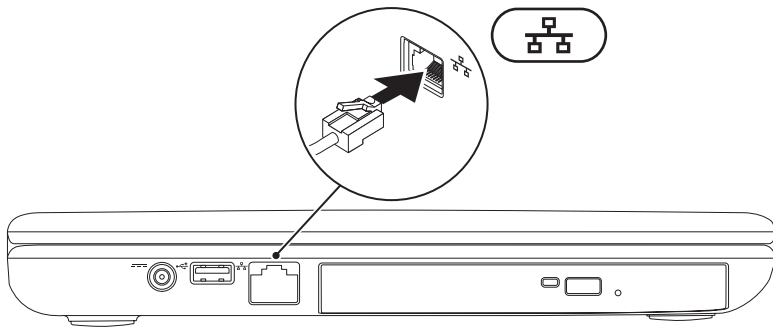

Paina virtapainiketta

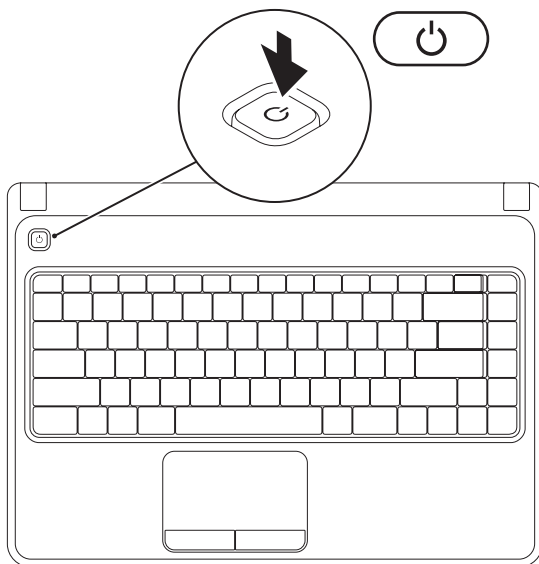

Käyttöjärjestelmän käyttöönotto

Dell-tietokoneeseen on esimääritetty ostettaessa valittu käyttöjärjestelmä.

Microsoft Windowsin käyttöönotto

Ota Microsoft® Windows® käyttöön ensimmäistä kertaa noudattamalla näyttöön tulevia ohjeita. Nämä vaiheet ovat pakollisia, ja niiden suorittaminen saattaa kestää jonkin aikaa. Windowsin asennusnäyttöjen avulla voit hyväksyä käyttöoikeussopimuksen, määrittää asetuksia ja muodostaa Internet-yhteyden.

 **VAROITUS :** Älä keskeytä käyttöjärjestelmän määrittystoimintoa. Jos toiminto keskeytetään, tietokoneen toiminta saattaa estyä ja käyttöjärjestelmä täytyy asentaa uudelleen.

 **HUOMAUTUS:** On suositeltavaa, että lataat ja asennat tietokoneeseen uusimman BIOS-version ja ohjaimet, jotka ovat saatavissa osoitteesta **support.dell.com**.

 **HUOMAUTUS:** Lisätietoja käyttöjärjestelmästä ja ominaisuuksista on osoitteessa **support.dell.com/MyNewDell**.

Ubuntu-käyttöjärjestelmän käyttöönotto

Määritä Ubuntu®-käyttöjärjestelmän asetukset noudattamalla näyttöön tulevia ohjeita. Lisää käyttöjärjestelmäkohtaisia tietoja on Ubuntu-ohjeissa.

Luo järjestelmän palautuslevy (suositeltavaa)

 **HUOMAUTUS:** Järjestelmän palautuslevyn luominen on suositeltavaa heti Microsoft Windowsin käyttöönoton jälkeen.

Järjestelmän palautuslevyn avulla voit palauttaa datatiedostoja hävittämättä tietokoneen toimintatilaan, jossa se oli ostaessasi sen (ilman *Käyttöjärjestelmä*-levyä). Voit käyttää järjestelmän palautuslevyä, jos muutokset laitteissa, ohjelmistoissa, ohjaimissa tai järjestelmän asetuksissa ovat aiheuttaneet ongelmia.

Järjestelmän palautuslevyn luomisessa tarvitaan seuraavia ohjelmia ja tarvikkeita:

- Dell DataSafe Local Backup
- USB-muistikortti, jonka koko on vähintään 8 Gt tai DVD-R/DVD+ R/Blu-ray Disc™-levy

 **HUOMAUTUS:** Dell DataSafe Local Backup ei tue uudelleenkirjoitettavia levyjä.

Järjestelmän palautuslevyn luominen:

1. Varmista, että verkkolaite on kytketty (katso Verkkolaitteen kytkeminen 6).
2. Aseta levy tai USB-muisti tietokoneeseen.
3. Valitse **Käynnistä**  → **Ohjelmat** → **Dell DataSafe Local Backup**.
4. Valitse **Create Recovery Media** (Luo palautuslevy).
5. Noudata näytön ohjeita.

 **HUOMAUTUS:** Lisätietoja järjestelmän palautuslevyn käytöstä on kohdassa Järjestelmän palautuslevy sivulla 61.

Ota käyttöön tai poista käytöstä langaton lähiverkko (valinnainen)

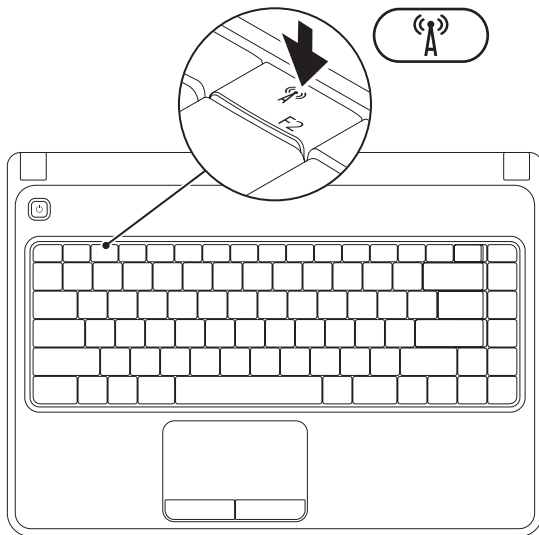

HUOMAUTUS: Langaton ominaisuus on käytettävissä vain, jos tilasit WLAN-kortin tietokoneen oston yhteydessä. Lisätietoja tietokoneen tukemista korteista on kohdassa Tekniset tiedot sivulla 76.

Ota langaton lähiverkko käyttöön seuraavasti:

1. Varmista, että tietokone on käynnissä.
2. Paina näppäimistön toimintonäppäinrivillä olevaa langattoman ominaisuuden näppäintä. Valinnan vahvistus tulee näyttöön .

Langaton verkko käytössä



Langaton verkko pois käytöstä



Poista langaton lähiverkko käytöstä seuraavasti:

Poista kaikki lähettimet käytöstä painamalla näppäimistön toimintonäppäinrivillä olevaa langattoman ominaisuuden näppäintä .

HUOMAUTUS: Langattoman ominaisuuden näppäimen avulla voit poistaa langattoman yhteyden lähettimet (Wi-Fi ja Bluetooth®) käytöstä nopeasti esimerkiksi lentokoneessa.

Muodosta Internet-yhteys (valinnainen)

Internet-yhteyttä varten tarvitaan ulkoinen modeemi tai verkkoliitäntä ja Internet-palveluntarjoajan liittymä (ISP).

Jos alkuperäiseen tilaukseen ei sisältynyt ulkoista USB-modeemia tai WLAN-sovitinta, voit ostaa sellaisen osoitteesta **www.dell.com**.

Langallisen Internet-yhteyden määrittäminen

- Jos käytät modeemiyhteyttä, kytke puhelinlinja ulkoiseen valinnaiseen USB-modeemiin ja puhelinpistorasiaan ennen Internet-yhteyden määrittämistä.
- Jos käytössäsi on DSL- tai kaapeli-/satelliittimodeemiyhteys, pyydä asennusohjeet Internet-palveluntarjoajalta tai matkapuhelinoperaattorilta.

Suorita langallisen Internet-yhteyden määrittäminen loppuun noudattamalla kohdan Muodosta Internet-yhteys ohjeita sivulla 16.

Langattoman verkkoyhteyden käyttöönotto

 **HUOMAUTUS:** Määritä langaton reititin laitteen mukana toimitettujen ohjeiden mukaan.

Muodosta ensin yhteys langattomaan reitittimeen.

Toimi seuraavasti:

Windows Vista®

1. Varmista, että langaton lähiverkko on otettu käyttöön tietokoneessa (katso kohta Ota käyttöön tai poista käytöstä langaton lähiverkko sivulla 12).
2. Tallenna ja sulje kaikki avoimina olevat tiedostot ja poistu avoimina olevista ohjelmista.
3. Valitse **Käynnistä**  → **Yhdistä kohteeseen**.
4. Suorita asennus loppuun noudattamalla näytön ohjeita.

Windows® 7

1. Varmista, että langaton lähiverkko on otettu käyttöön tietokoneessa (katso kohta Ota käyttöön tai poista käytöstä langaton lähiverkko sivulla 12).
2. Tallenna ja sulje kaikki avoimina olevat tiedostot ja poistu avoimina olevista ohjelmista.
3. Valitse **Käynnistä**  → **Ohjauspaneeli**.
4. Kirjoita hakukenttään `network` (verkko), ja valitse sitten **Verkko- ja jakamiskeskus** → **Yhdistä verkkoon**.
5. Suorita asennus loppuun noudattamalla näytön ohjeita.

Internet-yhteyden määrittäminen



Internet-palveluntarjoajat ja niiden tarjonta vaihtelevat eri maissa. Ota yhteyttä Internet-palveluntarjoajaan ja pyydä tarjous.

Jos et pysty muodostamaan yhteyttä Internetiin, mutta olet aiemmin onnistunut siinä, on mahdollista, että Internet-palveluntarjoajalla on huoltokatkos. Selvitä palvelun tila Internet-palveluntarjoajalta tai yritä muodostaa yhteys myöhemmin uudelleen.



Ota Internet-palveluntarjoajan tiedot esiin. Jos sinulla ei ole palveluntarjoajaa, voit hankkia sellaisen ohjatun **Yhdistä Internetiin** -toiminnon avulla.

Määritä Internet-yhteys seuraavasti:

Windows Vista

1. Tallenna ja sulje kaikki avoimina olevat tiedostot ja poistu avoimina olevista ohjelmista.
 2. Valitse **Käynnistä**  → **Ohjauspaneeli**.
 3. Kirjoita hakukenttään `network` (verkko) ja valitse sitten **Verkko- ja jakamiskeskus** → **Luo uusi yhteys tai verkko** → **Yhdistä Internetiin**.
Yhdistä Internetiin -ikkuna avautuu.
-  **HUOMAUTUS:** Jos et tiedä, mikä yhteystapa pitäisi valita, valitse **Auta minua** tai ota yhteys palveluntarjoajaan.
4. Noudata näyttöön tulevia ohjeita ja suorita asennus loppuun käyttämällä Internet-palveluntarjoajalta saamiasi määrittystietoja.

Windows 7





1. Tallenna ja sulje kaikki avoimina olevat tiedostot ja poistu avoimina olevista ohjelmista.
 2. Valitse **Käynnistä**  → **Ohjauspaneeli**.
 3. Kirjoita hakukenttään `network` (verkko) ja valitse sitten **Verkko- ja jakamiskeskus** → **Luo uusi yhteys tai verkko** → **Yhdistä Internetiin**.
Yhdistä Internetiin -ikkuna avautuu.
-  **HUOMAUTUS:** Jos et tiedä, mikä yhteystapa pitäisi valita, valitse **Auta minua** tai ota yhteys palveluntarjoajaan.
4. Noudata näyttöön tulevia ohjeita ja suorita asennus loppuun käyttämällä Internet-palveluntarjoajalta saamiasi määrittystietoja.

Kannettavan Inspiron-tietokoneen käyttäminen

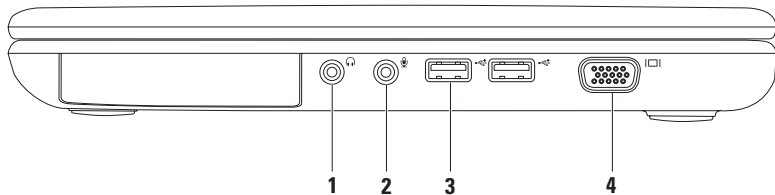
Tässä osassa on tietoja kannettavan Inspiron™-tietokoneen ominaisuuksista.

Oikean näkymän toiminnot



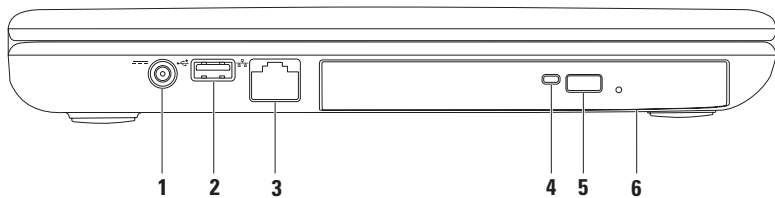

-  **Äänilähtö-/kuulokeliitäntä** — Tähän voidaan liittää kuulokkeet, aktiivinen kaiutin tai äänijärjestelmä.
 -  **Äänitulo-/mikrofoniliitäntä** — Tähän voidaan liittää mikrofoni tai sisääntulosignaali ääniohjelmien käyttöä varten.
 -  **USB 2.0 -liittimet (2)** — Liittimiin voi kytkeä USB-laitteita, kuten hiiren, näppäimistön, tulostimen, ulkoisen levyaseman tai MP3-soittimen.
 -  **VGA-liitin** — Tähän voidaan kytkeä näyttö tai projektori.
-

Vasemman näkymän ominaisuudet



-
-  **Verkkolaitteen liitin** — Tähän voidaan kytkeä verkkolaite tietokoneen käyttöä ja akun lataamista varten.

 -  **USB 2.0 -liitin** — Tähän voidaan kytkeä USB-laitteita, kuten hiiri, näppäimistö, tulostin, ulkoinen levyasema tai MP3-soitin.

 -  **Verkkoliitin** — Jos käytät kiinteää verkkoa, tämä yhdistää tietokoneen verkkoon tai laajakaistalaitteeseen.

 - Optisen aseman merkkivalo** — Vilkkuu poistopainiketta painettaessa ja levyä luettaessa.

 - Optisen aseman poistopainike** — Avaa optisen aseman kelkan.

 - Optinen asema** — Toistaa CD- ja DVD-levyjä ja tallentaa niihin tietoja.
Lisätietoja on kohdassa Optisen aseman käyttäminen sivulla 32.
-

Etunäkymän ominaisuudet

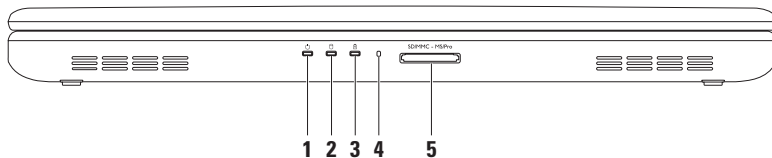

-
- 1  **Virran merkkivalo** — Ilmaisee virrankäyttötilan. Lisätietoja virran merkkivalosta on kohdassa Tilan merkkivalot ja ilmaisimet sivulla 24.
-

- 2  **Kiintolevyn toimintavallo** — Palaa, kun tietokone lukee tai kirjoittaa tietoja. Valkoinen valo ilmaisee, että kiintolevy on aktiivinen.

 **VAROITUS: Älä koskaan katkaise tietokoneesta virtaa, kun kiintolevyn toimintavallo palaa. Tiedot saattavat tällöin kadota.**

- 3  **Akun merkkivalo** — Palaa tai vilkkuu akun latauksen tilan mukaan. Lisätietoja akun merkkivalosta on kohdassa Tilan merkkivalot ja ilmaisimet sivulla 24.

HUOMAUTUS: Akku latautuu, kun tietokoneen virtalähde on verkkolaite.

- 4 **Analoginen mikrofoni** — Mahdollistaa hyvälaatuisen äänen videokokouksia ja äänittämistä varten.
-

- 5  **5-in-1-mediakortinlukija** — Nopea ja helppo tapa katsella ja jakaa muistikorteille tallennettuja digitaalisia kuvia, musiikkia, videoita ja asiakirjoja.

HUOMAUTUS: Tietokoneessa on toimitettaessa mediakorttipaikkoihin asennettu muovinen aihio. Aihiot suojaavat käyttämättömiä korttipaikkoja pölyltä ja muilta hiukkasilta. Säilytä aihio käyttöä varten, kun mediakorttia ei ole asennettu korttipaikkaan. Muiden tietokoneiden aihiot eivät välttämättä sovi tietokoneeseen.

Tilan merkkivalot ja ilmaisimet

Akun merkkivalo

	Merkkivalon tila	Tietokoneen tila(t)	Akun lataustaso
Verkkolaite	Palaa valkoisena	käynnissä/ valmiustilassa/ sammutettu/lepotilassa	<=98 %
	ei pala	käynnissä/ valmiustilassa/ sammutettu/lepotilassa	>98 %
Akku	palaa keltaisena	käynnissä/ valmiustilassa	<=10 %
	ei pala	käynnissä/ valmiustilassa/ sammutettu/lepotilassa	>10 %
		sammutettu/lepotilassa	<=10 %



HUOMAUTUS: Akku latautuu, kun tietokoneen virtalähde on verkkolaite.

Virran merkkivalo

Merkkivalon tila

palaa valkoisena
vilkkuu valkoisena
ei pala



Tietokoneen tila

käynnissä
valmiustila
sammutettu/lepotilassa

 **HUOMAUTUS:** Lisätietoja virtaongelmista on kohdassa Virtaongelmat sivulla 43.

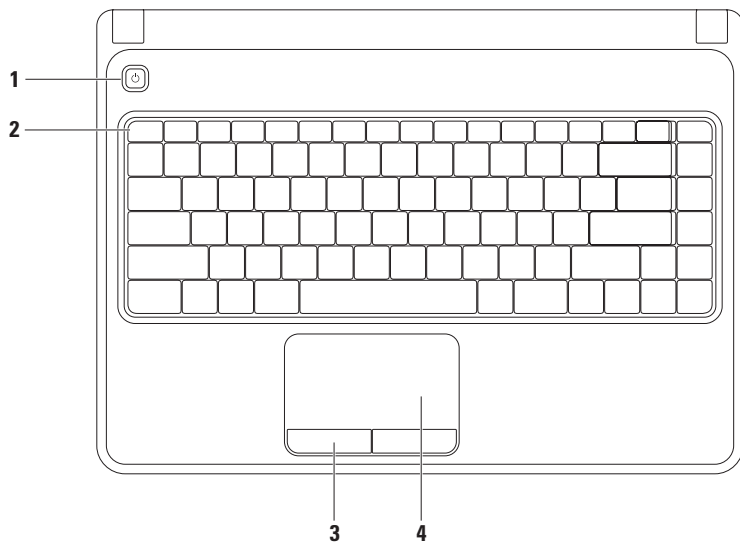
Tietokoneen runko ja näppäintoiminnot



- 1**  **Virtapainike** — Tätä painiketta painamalla kytketään ja katkaistaan virta.
 - 2 Toimintonäppäinrivi** — Tällä rivillä ovat langattoman yhteyden näppäin, kirkkaudensäätönäppäimet, multimedianappäimet ja kosketuslevyn käyttöönotto- ja käytöstä poistamisnäppäin.
Lisätietoja multimedianappäimistä on kohdassa Multimedianappäimet sivulla 30.
 - 3 Kosketuslevyn painikkeet (2)** — Toimivat hiiren vasemman ja oikean painikkeen tavoin.
 - 4 Kosketuslevy** — Mahdollistaa hiiren toiminnot, kuten osoittimen siirtämisen, kohteiden valitsemisen sekä vasemman ja oikean painikkeen käyttämisen pintaa koskettamalla.
Kosketuslevy tukee zoomaus- ja vieritysliikkeitä. Jos haluat muuttaa kosketuslevyn asetuksia kaksoisnapsauta **Dell Touch Pad** (Dell-kosketuslevy) -kuvaketta työpöydän ilmaisinalueella.
Lisätietoja on kohdassa Kosketuslevyn eleet sivulla 28.
HUOMAUTUS: Ota kosketuslevy käyttöön tai poista se käytöstä painamalla toimintanäppäinrivin näppäintä .
-

Kosketuslevyn liikkeet

Zoomaus

Voit muuttaa näytön sisällön suurennusta. Zoomaustoiminnon ominaisuudet:

Zoomaus yhdellä sormella — Voit zoomata sisään ja ulos.

Zoomaus sisään:

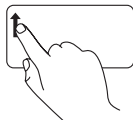

Liikuta sormea ylöspäin zoomausalueella (kosketuslevyn vasemmassa reunassa).

Zoomaus ulos:

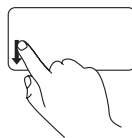

Liikuta sormea alaspäin zoomausalueella (kosketuslevyn vasemmassa reunassa).

Vieritys

Vieritys pyörittämällä — Voit vierittää ylös, alas, vasemmalle ja oikealle.

Ylös tai alas selaaminen:

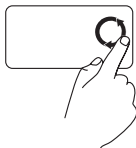

Liikuta sormea pystysuuntaisessa selausalueessa (kosketuslevyn oikeassa reunassa) ympyrämuotoisella liikkeellä myötäpäivään, jos haluat selata ylöspäin, tai ympyränmuotoisella liikkeellä vastapäivään, jos haluat selata alaspäin.

Oikealle tai vasemmalle selaaminen:

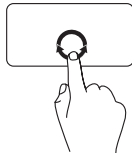

Liikuta sormea vaakasuuntaisessa selausalueessa (kosketuslevyn alareunassa) ympyränmuotoisella liikkeellä myötäpäivään, jos haluat selata oikealle, tai ympyränmuotoisella liikkeellä vastapäivään, jos haluat selata vasemmalle.

Multimedianappaimet

Multimedianappaimet ovat näppäimistön toimintonäppäinrivillä. Niiden avulla voit ohjata multimediatoimintoja. Voit määrittää multimedianappaimien toiminnan **järjestelmän asetusohjelman (BIOS)** tai **Windowsin siirrettävyysskeskuksen** avulla.

Järjestelmän asetusohjelma (BIOS)

1. Siirry **järjestelmän asetusohjelmaan** (BIOS) painamalla <F2>-näppäintä POST (Power On Self Test) -testin aikana.
2. Valitse kohdasta **Function Key Behavior** (Toimintonäppäimien toiminta) vaihtoehto **Multimedia Key First** (Ensin multimedianappäin) tai **Function Key First** (Ensin toimintonäppäin).

Multimedia Key First (Ensin multimedianappäin) — Tämä on oletusasetus. Näppäimet ohjaavat multimediatoimintoja. Jos haluat käyttää toimintonäppäimiä, paina <Fn>-näppäintä ja haluamaasi toimintonäppäintä.

Function Key First (Ensin toimintonäppäin) — Näppäimet toimivat toimintonäppäiminä. Jos haluat käyttää multimediatoimintoja, paina <Fn>-näppäintä ja haluamaasi multimedianappäintä.



HUOMAUTUS: Multimedia Key First (Ensin multimedianappäin) -vaihtoehto on aktiivinen vain käyttöjärjestelmässä.

Windowsin siirrettävyysskeskus

1. Voit käynnistää Windowsin siirrettävyysskeskuksen painamalla <Windows><X>-näppäimiä.
2. Valitse kohdasta **Function Key Row** (Toimintonäppäinrivi) vaihtoehto **Function Key** (Toimintonäppäin) tai **Multimedia Key** (Multimedianappäin).



 Mykistä ääni

 Pienennä äänenvoimakkuutta

 Suurena äänenvoimakkuutta

 Toista edellinen raita tai luku

 Toista tai tauko

 Toista seuraava raita tai luku

Optisen aseman käyttäminen

- △ **VAROITUS:** Älä paina optisen aseman levykelkkaa alaspäin avauksen tai sulkemisen aikana. Pidä optisen aseman kelkka suljettuna, kun et käytä asemaa.
- △ **VAROITUS:** Älä liikuta tietokonetta, kun toistat tai tallennat levyjä.

Tämä optinen asema toistaa CD- ja DVD-levyjä ja tallentaa niihin tietoja. Tarkista, että etiketti tai tekstiä sisältävä puoli on ylöspäin, kun asetat levyn optiseen asemaan.

Levyn asettaminen optiseen asemaan:

1. Paina aseman poistopainiketta.
2. Vedä optisen aseman kelkka ulos.
3. Aseta levy etikettipuoli ylöspäin kelkan keskelle ja napsauta levy tappiin.
4. Työnnä optisen aseman kelkka aseman sisään.

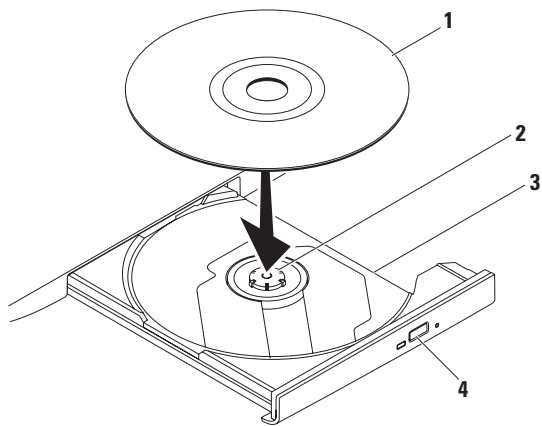

1 levy

2 tappi

3 optisen aseman kelkka

4 poistopainike

Näytön ominaisuudet

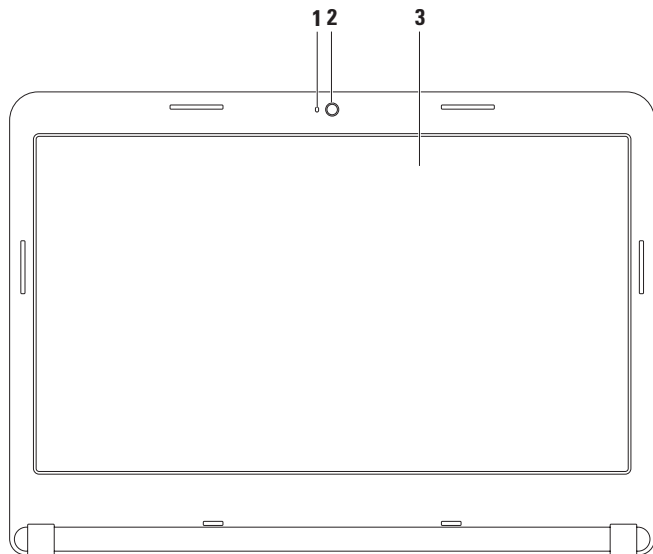

- 1 Kameran toimintailmaisin** — Ilmaisee, onko kameran virta kytketty. Valkoinen valo ilmaisee, että kamera on aktiivinen.
 - 2 Kamera** — Sisäänrakennettu kamera videokuvaamista, neuvottelua ja keskustelua varten.
 - 3 Näyttö** — Näyttö voi vaihdella sen mukaan, millaisen kokoonpanovalinnan olet tehnyt tietokonetta ostaessasi. Lisätietoja näytöistä on *Dellin tekniikkaoppaassa* kiintolevyllä tai osoitteessa **support.dell.com/manuals**.
-

Akun irrottaminen ja vaihtaminen

 **VAARA:** Ennen kuin teet mitään tässä osassa mainittuja toimia, tutustu tietokoneen mukana toimitettuihin turvallisuusohjeisiin ja noudata niitä.

 **VAARA:** Yhteensopimattoman akun käyttö voi lisätä tulipalon tai räjähdysten vaaraa. Tässä tietokoneessa tulee käyttää vain Delliltä ostettuja akkuja. Älä käytä muiden tietokoneiden akkuja.

 **VAARA:** Ennen kuin poistat akun, sammuta tietokone ja poista ulkoiset kaapelit (mukaan lukien verkkolaite).

Akun irrotus:

1. Sammuta tietokone ja käännä se ympäri.
2. Työnnä akun vapautussalpa lukituksen avausasentoon.
3. Vedä akku paikastaan.

Pariston vaihtaminen:

Työnnä akku paikkaansa, kunnes se napsahtaa paikalleen.

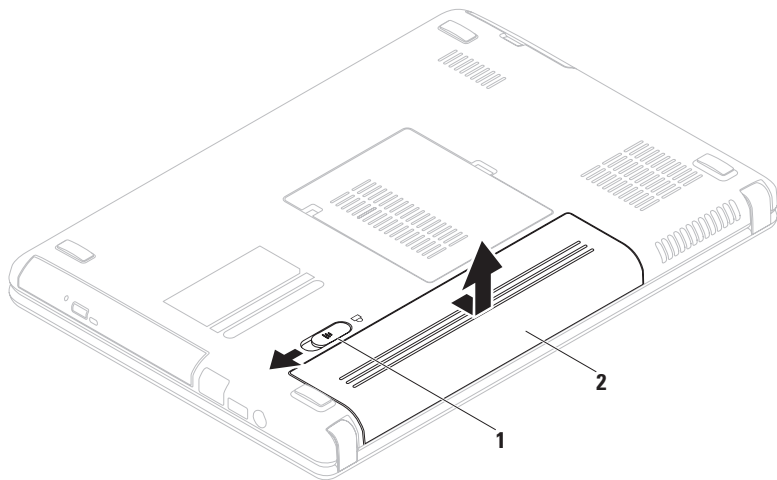

1 akkupaikan salvan vapautin

2 akku

Ohjelmien ominaisuudet

 **HUOMAUTUS:** Lisätietoja tässä osassa esitellyistä ominaisuuksista on *Dellin tekniikkaoppaassa*, joka on käytettävissä kiintolevyllä tai osoitteessa **support.dell.com/manuals**.

Aineiston tuotanto ja viestintä

Voit luoda tietokoneellasi esityksiä, esitteitä, tervehdyskortteja, lehtisiä ja taulukkomuotoista aineistoa. Voit myös muokata ja katsoa digitaalisia valokuvia ja muita kuvia. Katso ostoasiakirjoista, mitä ohjelmia tietokoneeseen on asennettu.

Kun olet muodostanut yhteyden Internetiin, voit käyttää Internet-sivustoja, määrittää sähköpostitilin, ladata tiedostoja Internetistä tietokoneeseen ja päinvastoin sekä tehdä paljon muuta.

Viihde ja multimedia

Voit katsoa tietokoneella videoita, pelata pelejä, luoda omia CD- ja DVD-levyjä sekä kuunnella musiikkia ja Internet-radiokanavia.

Voit ladata tai kopioida kuvia tai videotiedostoja kannettavista laitteista, kuten digitaalikamerasta tai matkapuhelimesta. Valinnaisten ohjelmistosovellusten avulla voit järjestää ja luoda musiikki- ja videotiedostoja, jotka voit tallentaa levyille tai kannettavaan laitteeseen (kuten MP3-soittimeen tai kämmenkokoiseen viihdelaitteeseen), tai toistaa ja katsoa tietokoneeseen liitetyn television, projektorin tai kotiteatterilaitteiston avulla.

Dell DataSafe Online -varmuuskopiointi

 **HUOMAUTUS:** Dell DataSafe Online ei ehkä ole käytettävissä kaikilla alueilla.

 **HUOMAUTUS:** Laajakaistayhteyttä suositellaan, jotta tiedostojen lataus palvelimeen/palvelimesta olisi nopeaa.

Dell DataSafe Online on automatisoitu varmuuskopiointi- ja palautuspalvelu, joka auttaa suojelemaan tietoja ja muita tärkeitä tiedostoja katastrofaalisilta tapahtumilta, kuten varkaudelta, tulipalolta tai luonnonkatastrofilta. Voit käyttää palvelua tietokoneessa salasanasuojatun tunnuksen avulla.

Lisätietoja on osoitteessa **delldatasafe.com**.

Ajoita varmuuskopionnit seuraavasti:

1. Kaksoisnapsauta tehtäväpalkin Dell DataSafe Online kuvaketta .
2. Noudata näyttöön tulevia ohjeita.

Dell Dock

Dell Dock on kuvakeryhmä, jonka avulla voit helposti käyttää usein käytettyjä sovelluksia, tiedostoja kansioita. Voit muokata Dockin seuraavasti:

- Kuvakkeiden lisääminen ja poistaminen
- Dockin värin ja sijainnin muuttaminen
- Toisiinsa liittyvien kuvakkeiden ryhmittäminen luokkiin
- Kuvakkeiden toiminnan muuttaminen



Luokan lisääminen

1. Napsauta Dockia hiiren kakkospainikkeella, napsauta **Add (Lisää)** → **Category (Luokka)**. Näkyviin tulee **Add/Edit Category (Lisää luokka / Muokkaa luokkaa)** -ikkuna.
2. Kirjoita luokan nimi **Title (Nimi)** -kenttään.
3. Valitse luokan kuvake **Select an image:** (Valitse kuva) -ruudusta.
4. Valitse **Save (Tallenna)**.

Kuvakkeen lisääminen

Vedä ja pudota kuvake Dockiin tai luokkaan.

Luokan tai kuvakkeen poistaminen

1. Napsauta Dockin luokkaa tai kuvaketta hiiren kakkospainikkeella ja valitse sitten **Delete shortcut (Poista pikakuvake)** tai **Delete category (Poista luokka)**.
2. Noudata näytön ohjeita.

Dockin mukauttaminen

1. Napsauta Dockia hiiren kakkospainikkeella ja valitse sitten **Advanced Setting...** (Lisäasetus...).
2. Voit muuttaa Dock-näkymän ulkoasua valitsemalla haluamasi vaihtoehdon.

Ongelmien ratkaiseminen

Tässä osassa on tietoja tietokoneen vianmäärityksestä. Jos ongelma ei ratkea näiden ohjeiden avulla, katso kohta Tukityökalujen käyttäminen 48 tai Yhteyden ottaminen Delliin sivulla 72.



VAARA: Vain koulutettu huoltoammattilainen saa avata tietokoneen kotelon. Lisäohjeita huoltoa varten on *Huolto-oppaassa* osoitteessa support.dell.com/manuals.

Äänimerkkikoodit

Tietokoneesta saattaa kuulua sarja äänimerkkejä käynnistyksen aikana, jos tietokoneen käytössä on virheitä tai ongelmia. Tämä äänimerkkisarja, jota sanotaan äänimerkkikoodiksi, osoittaa ongelman. Kirjoita äänimerkkikoodi muistiin ja ota yhteyttä Delliin (Katso Yhteyden ottaminen Delliin sivulla 72).



HUOMAUTUS: Lisätietoja osien vaihtamisesta on *Huoltokäsikirjassa* osoitteessa support.dell.com/manuals.

Äänimerkkikoodi	Mahdollinen ongelma
Yksi	Mahdollinen emolevyvika - BIOS ROM -tarkistussummavirhe
Kaksi	RAM-muistia ei havaittu HUOMAUTUS: Jos asennat tai vaihdat muistimoduulin, varmista, että se on oikein asennettu.
Kolme	Mahdollinen emolevyvika - piirisarjavirhe
Neljä	RAM-muistin luku-/kirjoitushäiriö
Viisi	Reaaliaikaisen kellon virhe
Kuusi	Videokortin tai piirin häiriö
Seitsemän	Suoritinvirhe
Kahdeksan	Näyttövirhe

Verkon ongelmat

Langattomat yhteydet

Jos langaton verkkoyhteys on poikki —

Langattomaan reitittimeen ei saada yhteyttä tai tietokoneen langaton yhteys on otettu pois käytöstä.

- Varmista, että langaton lähiverkko on otettu käyttöön tietokoneessa (katso kohta Ota käyttöön tai poista käytöstä langaton lähiverkko sivulla 12).
- Tarkista, että langattomaan reitittimeen on kytketty virta ja että se on liitetty tietolähteeseen (kaapelimodeemi tai verkkokeskitin).
- Muodosta uudelleen yhteys langattomaan reitittimeen (lisätietoja on kohdassa Langattoman yhteyden määrittäminen sivulla 15).
- Häiriöt saattavat estää tai keskeyttää langattoman yhteyden. Siirrä tietokone lähemmäs langatonta reititintä.

Langalliset verkkoyhteydet

Jos langallinen verkkoyhteys katkeaa — kaapeli on irti tai vioittunut.

Varmista, että kaapeli on kiinni ja että se on vahingoittumaton.

Virtaongelmat

Jos valo on sammunut — Tietokone on lepotilassa, sammutettuna tai siihen ei tule virtaa.

- Paina virtapainiketta. Tietokone toimii normaalisti, jos sen virta on katkaistu tai se on lepotilassa.
- Kytke verkkolaitteen kaapeli uudelleen tietokoneeseen ja pistorasiaan.
- Jos tietokone on kytketty monipistorasiaan, tarkista, että monipistorasia on kytketty pistorasiaan ja että siinä on virta.
- Ohita väliaikaisesti ylijännitesuojat ja jatkojohdot, jotta voit varmistaa, että tietokone käynnistyy oikein.
- Tarkista pistorasian toiminta kokeilemalla sitä esimerkiksi lampun kanssa.
- Tarkista verkkolaitteen liitännät. Jos verkkolaitteessa on valo, tarkista, että se palaa.

- Jos ongelma jatkuu, ota yhteys Delliin (katso kohta Yhteyden ottaminen Delliin sivulla 72).

Virtavallo palaa valkoisena, eikä tietokone vastaa komentoihin — Näyttö on ehkä lakannut vastaamasta.

- Paina virtapainiketta, kunnes tietokone sammuu, ja käynnistä se sitten uudelleen.
- Jos ongelma jatkuu, ota yhteys Delliin (katso kohta Yhteyden ottaminen Delliin sivulla 72).

Jos virran merkkivalo vilkkuu valkoisena — Tietokone on valmiustilassa tai näyttö ei ehkä vastaa.

- Jatka normaalia käyttöä painamalla mitä tahansa näppäimistön näppäintä, siirtämällä kohdistinta liitetyn hiiren tai kosketuslevyn avulla tai painamalla virtapainiketta.
- Jos näyttö ei vastaa, paina virtapainiketta, kunnes tietokoneen virta katkeaa. Käynnistä tietokone uudelleen.
- Jos ongelma jatkuu, ota yhteys Delliin. (Katso kohta Yhteyden ottaminen Delliin sivulla 72.)

Häiriöt estävät tietokonetta vastaanottamasta signaalia — Jokin signaali häiritsee tai estää muita signaaleja. Mahdollisia häiriön syitä ovat seuraavat:

- Virta-, näppäimistö- ja hiirijatkohdot.
- Samaan jatkojohtoon on kytketty liian monta laitetta.
- Samaan pistorasiaan on liitetty monta monipistorasiaa.

Muistiongelmat

Tietokone varoittaa muistin vähyydestä —

- Tallenna ja sulje avoinna olevat tiedostot, joita et tarvitse. Tarkkaile, poistuuko ongelma.
- Katso muistin vähimmäisvaatimukset ohjelman oppaista. Laajenna tarvittaessa muistia (katso *Huolto-opasta* osoitteessa support.dell.com/manuals).
- Irrota muistimoduulit ja aseta ne takaisin liittämiin (katso *Huolto-opasta* osoitteessa support.dell.com/manuals).
- Jos ongelma jatkuu, ota yhteys Delliin. (Katso kohta Yhteyden ottaminen Delliin sivulla 72.)

Tietokoneessa ilmenee muita muistiongelmia —

- Suorita Dell-diagnostiikkaohjelma. (Katso kohtaa Dell-diagnostiikka sivulla 51.)
- Jos ongelma jatkuu, ota yhteys Delliin. (Katso kohta Yhteyden ottaminen Delliin sivulla 72.)

Järjestelmän lukkiutuminen ja ohjelmisto-ongelmat

Tietokone ei käynnisty — Varmista, että virtakaapeli on tukevasti kiinni tietokoneessa ja pistorasiassa.

Ohjelma lakkaa vastaamasta —

Lopeta ohjelma.

1. Paina <Ctrl><Vaihto><Esc>-näppäimiä samanaikaisesti.
2. Valitse **Sovellukset**.
3. Valitse ohjelma, joka ei enää vastaa.
4. Valitse **Lopeta tehtävä**.

Ohjelma kaatuu toistuvasti — Tutustu ohjelmiston ohjeisiin. Poista ohjelma ja asenna se tarvittaessa uudelleen.



HUOMAUTUS: Ohjelman oppaat tai CD-levy sisältävät yleensä asennusohjeet.

Tietokone ei vastaa tai näyttö on kokonaan sininen —

 **VAROITUS: Jos käyttöjärjestelmää ei voi sulkea normaalisti, tietoja saattaa kadota.**

Jos et saa vastausta painamalla jotakin näppäimistön näppäintä tai liikuttamalla hiirtä, paina virtapainiketta vähintään 8–10 sekunnin ajan, kunnes tietokoneen virta katkeaa. Käynnistä tietokone sitten uudelleen.

Ohjelma on suunniteltu aiemman Microsoft® Windows® -käyttöjärjestelmän kanssa käytettäväksi —

Suorita Ohjattu ohjelman yhteensopivuuden varmistaminen. Ohjattu yhteensopivuuden varmistaminen -toiminto muuttaa ohjelman asetuksia siten, että ohjelma toimii aiemman Microsoft Windows -käyttöjärjestelmän ympäristössä muistuttavassa ympäristössä.

Ohjattu ohjelman yhteensopivuuden varmistaminen -toiminnon suorittaminen:

Windows Vista®

1. Valitse **Käynnistä**  → **Ohjauspaneeli** → **Ohjelmat** → **Käytä vanhempaa ohjelmaa tämän Windows-version kanssa.**
2. Valitse Tervetuloa-ikkunassa **Seuraava.**
3. Noudata näytön ohjeita.

Windows 7

1. Valitse **Käynnistä**  → **Ohjauspaneeli** → **Ohjelmat** → **Käytä vanhempaa ohjelmaa tämän Windows-version kanssa.**
2. Valitse Tervetuloa-ikkunassa **Seuraava.**
3. Noudata näytön ohjeita.

Tietokoneessa on muita ohjelmisto-ongelmia —

- Tee heti varmuuskopiot tiedostoistasi.
- Tarkista kiintolevy ja CD-levyt virustentorjuntaohjelmalla.
- Tallenna ja sulje kaikki avoinna olevat tiedostot tai ohjelmat ja sammuta tietokone **Käynnistä**  -valikosta.

- Katso vianmäärittystietoja ohjelman oppaista tai pyydä ohjeita ohjelmiston valmistajalta:
 - Varmista, että ohjelma on yhteensopiva tietokoneesi käyttöjärjestelmän kanssa.
 - Varmista, että tietokone vastaa ohjelman vähimmäisvaatimuksia. Katso tietoja ohjelmiston ohjeista.
 - Varmista, että ohjelma on asennettu ja määritetty oikein.
 - Tarkista, että laitteen ohjaimet eivät ole ristiriidassa ohjelman kanssa.
 - Poista ohjelma ja asenna se tarvittaessa uudelleen.

Tukityökalujen käyttäminen

Dell-tukikeskus

Dell-tukikeskuksen avulla voit saada tarvitsemasi palvelut, tuen ja järjestelmäkohtaiset tiedot.

Käynnistä sovellus napsauttamalla työkalurivin  kuvaketta.

Dell Support Center -kotisivulla näkyy tietokoneen mallinumero, huoltotunnus, pikahuoltokoodi ja huollon yhteystiedot.

Aloitussivulla on linkit seuraaviin osioihin:

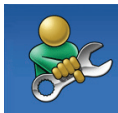

Self Help (Omatoiminen tuki) (vianmääritys, suojaus, järjestelmän suorituskyky, verkko/Internet, varmuuskopiot/palauttaminen sekä Windows-käyttäjärjestelmä):



Alarms (Hälytykset)

(tietokoneeseen liittyvät teknisen tuen hälytykset)



Dellin tuki (Tekninen tuki: DellConnect™, asiakaspalvelu, koulutus ja opetusohjelmat, Solution Station™ -ohjeet ja online-tarkistus PC CheckUp-toiminnolla)



Tietoja järjestelmästä

(järjestelmän oppaat, takuutiedot, järjestelmän tiedot, päivitykset ja oheislaitteet)

Jos haluat lisätietoja **Dell-tukikeskuksesta** ja käytettävissä olevista tukityökaluista, valitse support.dell.com-sivustossa **Palvelut**-välilehti.

Dell-lataukset

 **HUOMAUTUS:** Dell-lataukset eivät ehkä ole käytettävissä kaikilla alueilla.

Osasta tietokoneeseen esiasennetuista ohjelmistoista ei ole varmuuskopioita CD- tai DVD-levyllä. Nämä ohjelmistot ovat saatavana Dell-lataukset-palvelussa. Voit ladata Web-sivustosta ohjelmistot uudelleen asennettaviksi tai oman varmuuskopiolevyn luontia varten.

Rekisteröityminen Dell-lataukset-sivustoon ja sivuston käyttäminen:

1. Siirry osoitteeseen **downloadstore.dell.com/media**.
2. Rekisteröi ja lataa ohjelmisto näyttöön tulevien ohjeiden mukaan.
3. Asenna ohjelmisto uudelleen tai luo siitä varmuuskopio myöhempää käyttöä varten.

Järjestelmän viestit

Jos tietokoneessa ilmenee jokin virhe, näyttöön saattaa tulla ilmoitus, jonka avulla voit tunnistaa virheen syyn ja ongelman ratkaisemiseen tarvittavat toimet.

 **HUOMAUTUS:** Jos näyttöön tullut sanoma ei sisälly seuraaviin esimerkkeihin, katso lisätietoja käyttöjärjestelmän tai käynnissä olleen ohjelman oppaista. Voit myös katsoa lisäohjeita *Dellin tekniikkaoppaasta* tietokoneen kiintolevyiltä tai osoitteesta **support.dell.com/manuals** tai kohdasta Dellin yhteystiedot sivulla 72.

Tukityökalujen käyttäminen

CMOS checksum error (CMOS-tarkistussumman virhe) — Mahdollinen emolevyn virhe tai RTC-akun virta on vähissä. Vaihda akku (katso lisätietoja *Huoltokäsikirjasta* osoitteessa support.dell.com/manuals) tai ota yhteyttä Delliin (katso Yhteyden ottaminen Delliin sivulla 72).

CPU fan failure (Tuulettimen vika) — Suorittimen tuuletin on vikaantunut. Vaihda suorittimen tuuletin (katso *Huoltokäsikirja* osoitteessa support.dell.com/manuals).

Hard-disk drive failure (Kiintolevyvirhe) — Mahdollinen kiintolevyn virhe POST-testin aikana. Ota yhteyttä Delliin. (Katso kohta Yhteyden ottaminen Delliin sivulla 72.)

Hard-disk drive read failure (Kiintolevyn lukuvirhe) — Mahdollinen kiintolevyn virhe kiintolevyn HDD-käynnistysitestin aikana. Ota yhteyttä Delliin. (Katso kohta Yhteyden ottaminen Delliin sivulla 72.)

No boot device available (Ei käynnistyslaitetta) — Kiintolevyllä ei ole käynnistyskelpoista osiota, kiintolevyn kaapeli on irti tai järjestelmässä ei ole käynnistyskelpoista laitetta.

- Jos kiintolevy on käynnistyslaite, varmista, että kaapelit on kytketty ja että asema on asennettu oikein ja osoitettu käynnistyslaitteeksi.
- Avaa järjestelmän asennusohjelma ja varmista, että käynnistytiedot ovat oikeat. (Katso lisätietoja *Dell-tekniikkaoppaasta*, joka on kiintolevyllä tai osoitteessa support.dell.com/manuals).

CAUTION - Hard Drive SELF MONITORING SYSTEM has reported that a parameter has exceeded its normal operating range. Dell recommends that you back up your data regularly. A parameter out of range may or may not indicate a potential hard drive problem (VAROITUS - Kiintolevyn seurantajärjestelmä on ilmoittanut, että jonkin parametrin arvo on ylittänyt sallitun alueen. Dell suosittelee tietojen säännöllistä varmuuskopiointia. Poikkeava parametri saattaa olla merkki kiintolevyongelmasta) — S.M.A.R.T-virhe, mahdollinen kiintolevyvirhe. Ota yhteyttä Delliin. (Katso kohta Yhteyden ottaminen Delliin sivulla 72.)

Laitteiston vianmääritys

Jos jokin laite ei löydy käyttöjärjestelmän asennuksen aikana tai se löytyy mutta sen asetukset määritetään väärin, voit ratkaista yhteensopivuusongelman **Laitteiston vianmäärityksen** avulla.

Laitteiston vianmäärityksen käynnistäminen:

1. Valitse **Käynnistä**  → **Ohje ja tuki**.
2. Kirjoita hakukenttään `laitteiston vianmääritys` (hardware troubleshooter) ja käynnistä haku valitsemalla <Enter>.
3. Valitse haun tuloksista parhaiten ongelmaa kuvaava vaihtoehto ja toimi vianmäärityksen ohjeiden mukaan.

Dell-diagnostiikka

Jos tietokoneen käytössä on ongelmia, suorita kohdassa Lukkiutumiset ja ohjelmisto-ongelmat (sivu 45) mainitut tarkistukset ja suorita Dell-diagnostiikkaohjelma, ennen kuin otat yhteyden Dellin tekniseen tukeen. Suosittelemme näiden ohjeiden tulostamista ennen aloittamista.

 **HUOMAUTUS:** Dell-diagnostiikka toimii vain Dell-tietokoneissa.

 **HUOMAUTUS:** The *Drivers and Utilities* -levy on valinnainen, eikä sitä välttämättä toimiteta tietokoneen mukana.

Varmista, että laite, jonka haluat tarkistaa, näkyy järjestelmän asennusohjelmassa ja on aktiivinen. Siirry järjestelmän asetusohjelmaan (BIOS) painamalla <F2>-näppäintä POST (Power On Self Test) -testin aikana.

Käynnistä Dell-diagnostiikkaohjelma kiintolevyltä tai *Drivers and Utilities* -levyltä.

Dell-diagnostiikkaohjelman käynnistäminen kiintolevyllä

Dell-diagnostiikkaohjelma sijaitsee kiintolevyllä piilotettuna olevassa Diagnostic utility -osiossa.

 **HUOMAUTUS:** Jos tietokone ei pysty näyttämään näyttökuvaa, ota yhteys Delliin. (Katso kohta Yhteyden ottaminen Delliin sivulla 72.)

1. Varmista, että tietokone on kytketty virtalähteeseen, jonka tiedät toimivan oikein.
2. Käynnistä (tai käynnistä uudelleen) tietokone.
3. Kun DELL™-logo tulee näkyviin, valitse heti <F12>. Valitse käynnistysvalikosta **Diagnostics** (Diagnostiikka) ja valitse <Enter>. Tämä voi käynnistää tietokoneen Pre-Boot System Assessment (PSA) -toiminnon.

 **HUOMAUTUS:** Jos odotat liian kauan ja käyttöjärjestelmän logo tulee näyttöön, odota, kunnes Microsoft® Windows® -työpöytä tulee näyttöön. Katkaise tämän jälkeen tietokoneesta virta ja yritä uudelleen.

 **HUOMAUTUS:** Jos näyttöön tulee sanoma, jossa ilmoitetaan, että diagnostiikka-apuohjelman osiota ei löydy, suorita Dell-diagnostiikka *Drivers and Utilities* -levyiltä.

Jos PSA-toiminto käynnistyy:

- a. PSA aloittaa testien suorittamisen.
- b. Jos PSA-testit suoritetaan loppuun asti, näkyviin tulee seuraava viesti:
"No problems have been found with this system so far. Do you want to run the remaining memory tests? This will take about 30 minutes or more. Do you want to continue? (Recommended)
(Järjestelmästä ei ole löydetty ongelmia tähän mennessä. Haluatko suorittaa jäljellä olevat muistitestit? Testien kesto on vähintään 30 minuuttia. Haluatko jatkaa? (Suositus))"

- c. Jos tietokoneessa on muistiongelmia, paina <y>-näppäintä. Muussa tapauksessa paina <n>-näppäintä. Näyttöön tulee seuraava sanoma:
 "Booting Dell Diagnostic Utility Partition. Press any key to continue." (Käynnistetään Dell Diagnostic Utility -osio. Jatka painamalla mitä tahansa näppäintä.)
- d. Paina mitä tahansa näppäintä, kun haluat siirtyä **Choose An Option** (Valitse asetus) -ikkunaan.

Jos PSA-testiä ei käynnisty:

Käynnistä Dell-diagnostiikkaohjelma kiintolevyn Diagnostics Utility -osiosta painamalla mitä tahansa näppäintä ja siirry **Choose An Option** (Valitse vaihtoehto) -ikkunaan.

4. Valitse suoritettava testi.

5. Jos testin suorituksen aikana ilmenee virhe, näkyviin tulee virhekoodi ja ongelman kuvaus. Kirjoita virhekoodi ja ongelman kuvaus muistiin. Ota yhteys Delliin. (Katso kohta Yhteyden ottaminen Delliin sivulla 72.)

 **HUOMAUTUS:** Tietokoneen huoltotunnus näkyy kunkin näytön yläosassa. Huoltotunnusta käytetään tietokoneen tunnistamiseen, kun otat yhteyttä Delliin.

6. Kun testit ovat valmiit, sulje testinäyttö ja palaa **Choose An Option** (Valitse asetus) -ikkunaan.
7. Voit lopettaa Dell Diagnostics -ohjelman käytön ja käynnistää tietokoneen uudelleen valitsemalla **Exit** (Lopeta).

Dell-diagnostiikkaohjelman käynnistäminen Drivers and Utilities -levyltä

 **HUOMAUTUS:** *Drivers and Utilities* -levyä ei ehkä toimiteta tietokoneen mukana.

1. Aseta *Drivers and Utilities* -levy asemaan.
2. Sammuta tietokone ja käynnistä se sitten uudelleen. Kun DELL™-logo tulee näkyviin, valitse heti <F12>.

 **HUOMAUTUS:** Jos odotat liian kauan ja käyttöjärjestelmän logo tulee näyttöön, odota, kunnes näyttöön tulee Microsoft® Windows® -työpöytä. Katkaise tämän jälkeen tietokoneesta virta ja yritä uudelleen.

 **HUOMAUTUS:** Seuraavat toimet muuttavat käynnistysjakson vain yhdeksi kerraksi. Seuraavan kerran tietokonetta käynnistettäessä se käynnistää järjestelmäasetusohjelmassa määritetyt laitteet.

3. Kun käynnistyslaiteluettelo tulee näyttöön, korosta kohta **CD/DVD/CD-RW** ja valitse <Enter>.
4. Valitse näyttöön tulevasta valikosta vaihtoehto **Käynnistä CD-asemasta** ja valitse <Enter>.
5. Avaa CD-valikko kirjoittamalla 1 ja jatka painamalla <Enter>-näppäintä.
6. Valitse numeroidusta luettelosta **Run the 32 Bit Dell Diagnostics** (Suorita 32-bittinen Dell-diagnostiikkaohjelma). Jos luettelossa on useita versioita, valitse tietokoneellesi sopiva versio.
7. Valitse suoritettava testi.
8. Jos testin suorituksen aikana ilmenee virhe, näkyviin tulee virhekoodi ja ongelman kuvaus. Kirjoita virhekoodi ja ongelman kuvaus muistiin. Ota yhteys Delliin. (Katso kohta Yhteyden ottaminen Delliin sivulla 72.)

 **HUOMAUTUS:** Tietokoneen huoltotunnus näkyy kunkin näytön yläosassa.

Huoltotunnusta käytetään tietokoneen tunnistamiseen, kun otat yhteyttä Delliin.

9. Kun testit ovat valmiit, sulje testinäyttö ja palaa **Choose An Option** (Valitse asetus) -ikkunaan.
10. Voit lopettaa Dell Diagnostics -ohjelman käytön ja käynnistää tietokoneen uudelleen valitsemalla **Exit** (Lopeta).
11. Poista *Drivers and Utilities* -levy.

Käyttöjärjestelmän palauttaminen

Voit palauttaa tietokoneen käyttöjärjestelmän seuraavien vaihtoehtoisten ohjeiden mukaan:

VAROITUS: Dell Factory Image Restore -ohjelman tai *Käyttöjärjestelmä*-levyn käyttäminen poistaa pysyvästi kaikki tietokoneen tiedostot. Jos mahdollista, tee varmuuskopio tiedoista ennen näiden vaihtoehtojen käyttämistä.

Vaihtoehto	Käytä
Järjestelmän palauttaminen	ensimmäisenä ratkaisuvaihtoehtona
Dell DataSafe Local Backup -varmuuskopio	jos järjestelmän palautus ei ratkaise ongelmaa
Järjestelmän palautuslevy	kun käyttöjärjestelmävirhe estää järjestelmän palautuksen ja DataSafe Local Backup -varmuuskopion käyttämisen kun tehdaslevykuva asennetaan vasta asennetulle kiintolevyille
Dell Factory Image Restore -ohjelma	palauttaaksesi tietokoneen siihen toimintatilaan, jossa se oli toimitettaessa
<i>Käyttöjärjestelmä</i> -levy	vain käyttöjärjestelmän asentamiseen uudelleen

HUOMAUTUS: *Käyttöjärjestelmä*-levyä ei välttämättä toimiteta tietokoneen mukana.

Järjestelmän palauttamistoiminto

Windows-käyttöjärjestelmässä on järjestelmän palauttamistoiminto, jonka avulla tietokone voidaan palauttaa aikaisempaan toimintatilaan (ilman, että sillä on vaikutusta datatiedostoihin), jos laitteisto-, ohjelmisto- tai muihin järjestelmäasetuksiin tehdyt muutokset ovat siirtäneet tietokoneen ei-toivottuun toimintatilaan. Kaikki järjestelmän palauttamistoiminnon tekemät muutokset ovat täysin peruutettavissa.

△ **VAROITUS: Tee säännöllisesti varmistukset datatiedostoista. Järjestelmän palauttamistoiminto ei tarkkaile datatiedostoja eikä palauta niitä.**

Järjestelmän palauttamistoiminnon käynnistäminen

1. Valitse **Käynnistä** .
2. Kirjoita **Aloita haku** -ruutuun `System Restore` (Järjestelmän palauttaminen) ja valitse <Enter>.



HUOMAUTUS: Käyttäjätilien valvonta

-ikkuna saattaa avautua. Jos olet tietokoneen järjestelmänvalvoja, napsauta **Jatka**-painiketta. Muussa tapauksessa ota yhteyttä tietokoneen järjestelmänvalvojaan, jotta voit jatkaa ohjelman käyttöä.

3. Valitse **Seuraava** ja noudata näyttöön tulevia ohjeita.

Mikäli järjestelmänpalautustoiminto ei korjannut ongelmaa, voit kumota viimeksi tehdyn järjestelmänpalautuksen.

Viimeisimmän järjestelmän palautuksen kumoaminen

 **HUOMAUTUS:** Tallenna ja sulje kaikki avoimet tiedostot ja sulje kaikki auki olevat ohjelmat, ennen kuin kumoat viimeisimmän järjestelmän palautuksen. Älä muuta, avaa tai poista mitään tiedostoja tai ohjelmia, ennen kuin järjestelmä on palautettu.

1. Valitse **Käynnistä** .
2. Kirjoita hakukenttään `System Restore` (Järjestelmän palauttaminen) ja paina <Enter>-näppäintä.
3. Valitse **Kumoa viimeisin palautus**, valitse **Seuraava** ja noudata näyttöön tulevia ohjeita.

Dell DataSafe Local Backup -varmuuskopio

 **VAROITUS:** Dell DataSafe Local Backup -varmuuskopion käyttäminen poistaa pysyvästi kaikki sovellukset ja ohjaimet, jotka tietokoneeseen on asennettu sen toimittamisen jälkeen. Tee tarvitsemistasi sovelluksista varmuuskopiot ennen Dell DataSafe Local Backup -varmuuskopion käyttämistä. Käytä Dell DataSafe Local Backup -varmuuskopiota vain, jos järjestelmän palauttaminen ei ratkaissut käyttäjärjestelmään liittyvää ongelmaa.

 **VAROITUS:** Vaikka Dell Datasafe Local Backup -toiminto on suunniteltu säilyttämään tietokoneen tiedostot, on suositeltavaa varmuuskopioida tiedostot ennen Dell DataSafe Local Backup -toiminnon käyttämistä.

 **HUOMAUTUS:** Dell DataSafe Local Backup ei ehkä ole saatavilla kaikilla alueilla.

 **HUOMAUTUS:** Jos Dell DataSafe Local Backup ei ole käytettävissä tietokoneessa, palauta käyttöjärjestelmä Dell Factory Image Restore -ohjelman (Katso kohta Dell Factory Image Restore sivulla 62) avulla.

Dell DataSafe Local Backup -ominaisuuden avulla voit palauttaa datatiedostoja hävittämättä kiintolevyn toimintatilaan, jossa se oli ostaessasi tietokoneen.

Dell DataSafe Local Backup -toiminnon ominaisuudet:

- Varmuuskopioi ja palauta tietokone aikaisempaan toimintatilaan
- Luo järjestelmän palautuslevy

Dell DataSafe Local Backup Basic

Tehdaslevy kuvan palauttaminen ja tiedostojen säilyttäminen:

1. Katkaise tietokoneen virta.
2. Irrota kaikki tietokoneeseen kytketyt ulkoiset (esim. USB-asema ja tulostin) ja sisäiset laitteet.



 **HUOMAUTUS:** Älä irrota näppäimistöä, hiirtä ja virtajohtoa.

3. Käynnistä tietokone.
4. Kun DELL™-logo tulee näyttöön, paina <F8>-näppäintä useita kertoja, kunnes näkyviin tulee **Advanced Boot Options** (Käynnistyksen lisämäärittelyt) -ikkuna.

 **HUOMAUTUS:** Jos odotat liian kauan ja käyttöjärjestelmän logo tulee näyttöön, odota, kunnes näyttöön tulee Microsoft® Windows® -työpöytä. Katkaise tämän jälkeen tietokoneesta virta ja yritä uudelleen.

5. Valitse **Korjaa tietokone**.
6. Valitse **System Recovery Options** (Järjestelmän palautusvaihtoehdot) -valikosta kohta **Dell DataSafe Restore and Emergency Backup** (Dell DataSafe -palautus ja hätävarmuuskopiointi) ja noudata näyttöön tulevia ohjeita.

Käyttäjärjestelmän palauttaminen

-  **HUOMAUTUS:** Palautusprosessi saattaa kestää yli tunnin ja sen pituus vaihtelee palautettavien tietojen määrän mukaan.
-  **HUOMAUTUS:** Lisätietoja on Knowledge base -artikkelissa 353560 osoitteessa support.dell.com.

Päivittäminen Dell DataSafe Local Backup Professional -versioon

-  **HUOMAUTUS:** Dell DataSafe Local Backup Professional saattaa olla asennettuna tietokoneeseen, jos se tilattiin tietokoneen oston yhteydessä.

Dell DataSafe Local Backup Professional sisältää seuraavat lisäominaisuudet:

- Tietokoneen varmuuskopiointi ja palautus tiedostotyyppien mukaan
- Tiedostojen varmuuskopiointi paikalliseen tallennuslaitteeseen
- Automaattinen varmuuskopiointi aikataulun mukaan

Päivittäminen Dell DataSafe Local Backup Professional -versioon:

1. Kaksoisnapsauta tehtävärivillä olevaa Dell DataSafe Local Backup -kuvaketta .
2. Valitse **UPGRADE NOW** (PÄIVITÄ HETI).
3. Suorita päivitys loppuun näyttöön tulevien ohjeiden mukaan.

Järjestelmän palautuslevy

 **VAROITUS:** Vaikka järjestelmän palautuslevy on suunniteltu säilyttämään tietokoneen tiedostot, on suositeltavaa varmuuskopioida tiedostot ennen järjestelmän palautuslevyn käyttämistä.

Dell DataSafe Local Backup -ominaisuuden avulla luodulla järjestelmän palautuslevyllä voit palauttaa datatiedostoja hävittämättä kiintolevyn toimintatilaan, jossa se oli ostaessasi tietokoneen.

Käytä järjestelmän palautuslevyä seuraavissa tilanteissa:

- Käyttöjärjestelmävirhe estää tietokoneeseen asennettujen palautusvaihtoehtojen käyttämisen.
- Kiintolevyvika estää tietojen palauttamisen.

Tietokoneen tehdaslevy kuvan palauttaminen järjestelmän palautuslevyn avulla:

1. Aseta järjestelmän palautuslevy tai USB-muisti tietokoneeseen.
2. Kun DELL™-logo tulee näkyviin, valitse heti <F12>.

 **HUOMAUTUS:** Jos odotat liian kauan ja käyttöjärjestelmän logo tulee näyttöön, odota, kunnes näyttöön tulee Microsoft® Windows® -työpöytä. Katkaise tämän jälkeen tietokoneesta virta ja yritä uudelleen.

3. Valitse sopiva käynnistyslaite luettelosta ja paina <Enter>-näppäintä.
4. Tee palautus loppuun toimimalla näyttöön tulevien ohjeiden mukaan.

Dell Factory Image Restore

 **VAROITUS:** Dell Factory Image Restore -ohjelman käyttäminen poistaa pysyvästi kaikki tiedot kiintolevyltä ja poistaa kaikki sovellukset ja ajurit, jotka tietokoneeseen on asennettu sen ostamisen jälkeen. Jos mahdollista, tee varmuuskopio tiedoista ennen tämän vaihtoehdon käyttämistä. Käytä Dell Factory Image Restore -ohjelmaa vain, jos järjestelmän palauttaminen ei ratkaissut käyttäjärjestelmään liittyvää ongelmaa.

 **HUOMAUTUS:** Dell Factory Image Restore -ohjelma ei välttämättä ole käytettävissä kaikissa maissa tai kaikissa tietokoneissa.

Käytä Dell Factory Image Restore -ohjelmaa ainoastaan viimeisenä keinona käyttäjärjestelmän palauttamiseen. Tämä toiminto palauttaa kiintolevyn tilaan, jossa se oli tietokoneen hankintahetkellä. Kaikki tietokoneen oston jälkeen lisätyt ohjelmat tai tiedostot — mukaan luettuina datatiedostot — poistetaan pysyvästi kiintolevyiltä. Datatiedostoja ovat esimerkiksi asiakirjat, laskentataulukot, sähköpostiviestit, digikuvat ja musiikkitiedostot. Jos mahdollista, tee varmuuskopio kaikista tiedoista ennen Dell Factory Image Restore -ohjelman käyttämistä.

Dell Factory Image Restore -palautuksen aloittaminen

1. Käynnistä tietokone.
2. Kun DELL™-logo tulee näyttöön, paina <F8>-näppäintä useita kertoja, kunnes näkyviin tulee **Advanced Boot Options** (Käynnistykseen lisämääritykset) -ikkuna.
 -  **HUOMAUTUS:** Jos odostat liian kauan ja käyttöjärjestelmän logo tulee näyttöön, odota, kunnes näyttöön tulee Microsoft® Windows® -työpöytä. Katkaise tämän jälkeen tietokoneesta virta ja yritä uudelleen.
3. Valitse **Korjaa tietokone. Järjestelmän palautusasetukset** -ikkuna tulee näkyviin.
4. Valitse näppäimistöasettelu ja napsauta **Seuraava**-painiketta.
5. Kirjautu sisään paikallisena käyttäjänä, jotta voit avata palautusasetukset. Jos haluat avata komentorivin, kirjoita **Käyttäjän nimi** -kenttään `administrator` ja napsauta sitten **OK**-painiketta.

6. Valitse **Dell Factory Image Restore. Dell Factory Image Restore** -ohjelman tervetuloaruutu ilmestyy näkyviin.
 -  **HUOMAUTUS:** Joissakin tietokoneissa on ehkä valittava ensin **Dell Factory Tools** ja sitten **Dell Factory Image Restore**.
7. Napsauta **Seuraava**-painiketta. Näyttöön tulee **Confirm Data Deletion** (Vahvista tietojen poisto) -ikkuna.
 -  **HUOMAUTUS:** Jos et halua jatkaa Dell Factory Image Restore -ohjelman käyttöä, valitse **Peruuta**.
8. Vahvista valintaruutua napsauttamalla, että haluat jatkaa kiintolevyn uudelleenalustamista ja järjestelmän ohjelmistojen palauttamista tilaan, jossa ne olivat tehtaalta toimitettaessa. Valitse sitten **Seuraava**. Palauttamistoiminto käynnistyy; sen suorittaminen kestää noin viisi minuuttia. Näytölle tulee sanoma, kun käyttöjärjestelmä ja tehdasasennetut sovellukset on palautettu tilaan, jossa ne olivat tehtaalta lähtiessä.
9. Käynnistä tietokone uudelleen napsauttamalla **Valmis**.

Ohjeiden saaminen

Jos tietokoneen käytössä on ongelmia, voit määrittää ja ratkaista ongelman seuraavasti:

1. Kohdassa Ongelmien ratkaiseminen sivulla 41 on tietokoneongelmiin liittyviä tietoja ja ohjeita.
2. Katso vianmäärittystietoja kiintolevyllä olevasta *Dell-tekniikkaoppaasta* tai osoitteesta **support.dell.com/manuals**.
3. Kohdassa Dell-diagnostiikka sivulla 51 on ohjeita Dell-diagnostiikan suorittamiseen.
4. Täytä sivulla 71 oleva diagnostiikan tarkistuslista.
5. Käytä Dellin laajoja online-palveluja, jotka ovat käytettävissä osoitteessa **support.dell.com**, kun haluat apua asennuksessa ja vianmäärittämisessä. Kohdassa Online-palvelut sivulla 66 on kattava luettelo Dellin online-tuesta.

6. Jos et onnistu ratkaisemaan ongelmaa edellä mainittujen ohjeiden avulla, katso kohta Ennen kuin soitat sivulla 70.

 **HUOMAUTUS:** Soita puhelintukeen tietokoneen lähellä olevasta puhelimesta, jotta tukihenkilö voi auttaa sinua tekemään tarvittavat toimet.

 **HUOMAUTUS:** Dellin pikahuoltokoodijärjestelmä ei välttämättä ole käytettävissä kaikissa maissa.

Kun Dellin automaattinen puhelinjärjestelmä pyytää pikahuoltokoodia, anna se, niin soitto ohjautuu automaattisesti sopivalle tukihenkilölle. Jos sinulla ei ole pikahuoltokoodia, avaa **Dell-lisävarusteet-**kansio, kaksoisnapsauta **pikahuoltokoodin** kuvaketta ja toimi ohjeiden mukaan.

 **HUOMAUTUS:** Osa palveluista ei ole aina käytettävissä kaikkialla Manner-Yhdysvaltojen ulkopuolella. Pyydä lisätietoja saatavuudesta paikalliselta Dell-edustajalta.

Tekninen tuki ja asiakaspalvelu

Dellin tukipalvelu vastaa Dell-laitteita koskeviin kysymyksiin. Tukihenkilöstömme antaa nopeat ja tarkat vastaukset tietokonepohjaisen diagnostiikan avulla

Jos haluat ottaa yhteyttä Dellin tukipalveluun, katso kohta Ennen kuin soitat sivulla 70. Katso sitten alueesi yhteystiedot tai siirry osoitteeseen **support.dell.com**.

DellConnect

DellConnect™ on yksinkertainen online-yhteystyökalu, jonka avulla Dellin huolto- ja tukipalvelu saa laajakaistayhteyden tietokoneeseesi ja voi diagnosoida ongelman sekä korjata sen valvonnassasi. Lisätietoja on osoitteessa **www.dell.com/dellconnect**.

Online-palvelut

Lisätietoja Dellin tuotteista ja palveluista on seuraavilla Web-sivustoilla:

- **www.dell.com**
- **www.dell.com/ap** (vain Aasian / Tyynenmeren alueen maat)
- **www.dell.com/jp** (vain Japani)
- **www.euro.dell.com** (vain Eurooppa)
- **www.dell.com/la** (vain Latinalaisen Amerikan ja Karibian alueen maat)
- **www.dell.ca** (vain Kanada)

Voit ottaa yhteyden Dellin tukeen seuraavien Web-sivustojen ja sähköpostiosoitteiden kautta:

Dell-tuki Web-sivustot

- **support.dell.com**
- **support.jp.dell.com** (vain Japani)
- **support.euro.dell.com** (vain Eurooppa)
- **supportapj.dell.com** (vain Aasian / Tyynenmeren alueen maat)

Dellin sähköpostituki osoitteet

- **mobile_support@us.dell.com**
- **support@us.dell.com**
- **la-techsupport@dell.com** (vain Latinalaisen Amerikan ja Karibian alueen maat)
- **apsupport@dell.com** (vain Aasian / Tyynenmeren alueen maat)

Dellin markkinoinnin ja myynnin sähköpostiosoitteet

- **apmarketing@dell.com** (vain Aasian / Tyynenmeren alueen maat)
- **sales_canada@dell.com** (vain Kanada)

Anonyymi FTP-palvelin

- **ftp.dell.com**
Kirjaudu sisään käyttäjänimellä `anonymous` ja käytä salasananana omaa sähköpostiosoitettasi.

Automaattinen Tilauksen tila -palvelu

Kun haluat tarkistaa tilaamasi Dell-tuotteen tilan, siirry sivustolle **support.dell.com** tai soita automaattiseen tilausten seurantapalveluun. Nauhoitettu viesti pyytää sinulta tiedot, jotka tarvitaan tilauksesi selvittämiseen ja sen tilan kertomiseen.

Jos tilauksessa ilmenee ongelmia, esimerkiksi osia puuttuu tai laskutuksessa on virheitä, ota yhteys Dellin asiakaspalveluun. Pidä lasku tai lähetysluettelo lähettyvillä, kun soitat.

Tiedot alueesi puhelinnumerosta löydät kohdasta Dellin yhteystiedot sivulta 72.

Tuotetiedot

Jos tarvitset tietoja muista Dellin tuotteista tai haluat tehdä tilauksen, siirry osoitteeseen **www.dell.com**. Jos haluat soittaa tai puhua myyntineuvojan kanssa, katso kohta Dellin yhteystiedot sivulla 72.

Laitteiden palauttaminen takuukorjausta tai hyvitystä varten

Valmistele kaikki korjausta tai hyvitystä varten palautettavat laitteet seuraavasti:

 **HUOMAUTUS:** Ennen kuin palautat tuotteen Dellille, varmista, että olet varmuuskopioinut kiintolevyjen ja muiden tuotteen tallennuslaitteiden sisältämät tiedot. Poista tietokoneesta kaikki luottamukselliset, yksityiset ja henkilökohtaiset tiedot sekä irrotettavat tietovälineet, kuten levykkeet, CD-levyt tai PC-kortit. Dell ei ole vastuussa mistään luottamuksellisista, yksityisistä tai henkilökohtaisista tiedoista, kadonneista tai vioittuneista tiedoista tai vahingoittuneista tai kadonneista irrotettavista tietovälineistä, joita on saattanut sisältyä palautukseen.

1. Ota yhteys Delliin ja pyydä materiaalin palautusnumero. Kirjoita numero selkeästi ja näkyvästi pakkauksen ulkopintaan. Lisätietoja oman alueesi puhelinnumeroon soittamisesta on kohdassa Yhteyden ottaminen Delliin sivulla 72.
2. Lähetä pakkauksen mukana kopio laskusta ja palautuksen syyn kertova kirje.
3. Liitä pakettiin mukaan kopio diagnostiikan tarkistuslistasta (katso Diagnostiikan tarkistuslista sivulla 71), josta ilmenevät suoritettut testit ja Dell-diagnostiikkaohjelman antamat virheilmoitukset (katso Dell-diagnostiikkaohjelma sivulla 51).
4. Jos haluat saada hyvityksen palautettavasta tuotteesta, lähetä pakkauksen mukana kaikki palautettavaan tuotteeseen liittyvät lisävarusteet (esim. verkkolaitteen johto, ohjelmistot ja oppaat).

5. Pakkaa palautettava laite alkuperäiseen (tai sitä vastaavaan) pakkaukseen.

 **HUOMAUTUS:** Lähettäjä maksaa lähetyskulut. Olet vastuussa myös palautettavan tuotteen vakuuttamisesta ja tuotteen mahdollisesta häviämisestä kuljetuksen aikana. Postiennakolla lähetettyjä paketteja ei lunasteta.

 **HUOMAUTUS:** Jos pakkaus ei ole yllä olevien vaatimusten mukainen, Dell ei ota sitä vastaan, vaan se palautetaan sinulle.

Ennen kuin soitat

 **HUOMAUTUS:** Pidä pikahuoltokoodi saatavilla, kun soitat. Tämän koodin avulla Dellin automaattinen puhelintukijärjestelmä pystyy ohjaamaan puhelusi tehokkaasti. Sinulta saatetaan kysyä myös huoltotunnusta.

Huoltotunnuksen paikantaminen

Tietokoneen huoltotunnus on tietokoneen pohjaan kiinnitettyssä tarrassa.

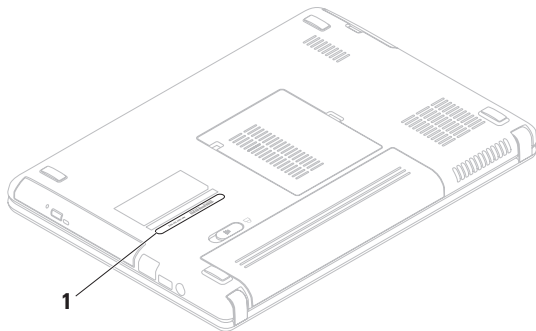

1 Huoltotunnus

Muista täyttää seuraava diagnostiikan tarkistuslista. Jos mahdollista, käynnistä tietokone ennen Dellille soittamista ja soita tietokoneen vieressä tai lähellä olevasta puhelimesta. Tukipalvelu voi pyytää sinua antamaan näppäimistökomentoja, välttämään yksityiskohtaisia tietoja toimintojen aikana tai suorittamaan muita vianmääritystoimenpiteitä tietokoneella. Varmista, että tietokoneen mukana toimitetut asiakirjat ovat käden ulottuvilla.

Diagnostiikan tarkistuslista

- Nimi:
- Päivämäärä:
- Osoite:
- Puhelinnumero:
- Huoltotunnus (tietokoneen takana tai pohjassa oleva viivakoodi):
- Pikahuoltokoodi:
- Materiaalin palautusnumero (jos sellainen on saatu Dellin tukihenkilöstöltä):
- Käyttöjärjestelmä ja sen versio:
- Laitteet:
- Laajennuskortit:
- Onko tietokone liitetty verkkoon? Kyllä/Ei
- Verkko, sen versio ja verkkosovitin:
- Ohjelmat ja niiden versiot:

Ohjeiden saaminen

Määritä tietokoneen käynnistystiedostojen sisältö käyttöjärjestelmän ohjeista. Jos tietokone on kytketty tulostimeen, tulosta kaikki nämä tiedostot. Kopioi muussa tapauksessa tiedostojen sisältö paperille ennen Dellille soittamista.

- Virheilmoitus, äänimerkkikoodi tai diagnostiikkakoodi:
- Ongelman kuvaus ja suoritettut vianmääritystoimet:

Yhteyden ottaminen Delliin

Yhdysvalloissa voit soittaa numeroon 800-WWW-DELL (800-999-3355).



HUOMAUTUS: Jos sinulla ei ole Internet-yhteyttä, löydät yhteystiedot ostotilauksesta, pakkausluettelosta, laskusta tai Dellin tuoteluettelosta.

Dell tarjoaa useita tuki- ja huoltovaihtoehtoja verkossa ja puhelimitse. Saatavuus vaihtelee maan ja tuotteen mukaan, eivätkä kaikki palvelut ole välttämättä käytettävissä kaikissa maissa.

Jos haluat ottaa yhteyden Dellin myyntiä, teknistä tukea tai asiakaspalvelua koskevissa asioissa:

1. Siirry osoitteeseen
www.dell.com/contactdell.
2. Valitse maa tai alue.
3. Valitse tarvettasi vastaava palvelu- tai tukilinkki.
4. Valitse yhteydenottotapa, joka sopii sinulle parhaiten.

Lisätiedot ja resurssit

Tarvittava toimenpide:

käyttöjärjestelmän asentaminen uudelleen
diagnostiikkaohjelman suorittaminen
järjestelmäohjelmiston asentaminen uudelleen
lisätietojen hankkiminen Microsoft® Windows®
-käyttöjärjestelmästä ja ominaisuuksista
uusien komponenttien tai lisälaitteiden, kuten
uuden kiintolevyn, lisääminen tietokoneeseen
kuluneen tai viallisen osan uudelleen
asentaminen tai vaihtaminen

Katso:

Järjestelmän palautuslevyn luominen sivulla 61
Dell-diagnostiikka sivulla 51
Dell-lataukset sivulla 49

support.dell.com

Huolto-opas osoitteessa
support.dell.com/manuals



HUOMAUTUS: Joissakin maissa tietokoneen avaaminen ja sen osien vaihtaminen saattaa mitätöidä takuun. Tarkista takuuehdot ja palautuskäytännöt, ennen kuin avaat tietokoneen.

Tarvittava toimenpide:

tietojen löytäminen tietokonetta koskevista turvakäytännöistä

tietokoneen takuutietojen, käyttöehtojen (vain Yhdysvalloissa), turvallisuusohjeiden, säädösten, ergonomiatietojen ja käyttö sopimuksen tarkasteleminen

huoltotunnuksen/pikapalvelukoodin etsiminen – tarvittavat huoltotunnuksen, kun käytät tietokoneen tukea osoitteessa **support.dell.com** tai otat yhteyttä tekniseen tukeen

ohjainten, latausten ja ohjetiedostojen etsiminen

tekninen tuki ja tuotetta koskevat ohjeet uusien tilausten tilan tarkistaminen

ratkaisujen ja vastausten etsiminen yleisimpiin kysymyksiin

uusimpia tietojen etsiminen tietokoneen teknisistä muutoksista tai teknisestä, teknikoille tai kokeneille käyttäjille tarkoitettua viitemateriaalista

Katso:



Tietokoneen mukana toimitetut turvallisuus- ja säännösasiakirjat sekä säännösten mukaisuussivusto osoitteessa **www.dell.com/regulatory_compliance**

Tiedot ovat tietokoneen pohjassa **Dell Support Center**. Avaa **Dell Support Center** napsattamalla tehtävärivillä olevaa  -kuvaketta.

support.dell.com

Tekniset tiedot

Tässä osassa on perustietoja tietokoneen asetusten määrittämisestä sekä ohjaimien ja järjestelmän päivittämisestä.

 **HUOMAUTUS:** Valikoima voi vaihdella alueittain. Jos haluat lisätietoja tietokoneen kokoonpanosta, valitse **Käynnistä**  → **Ohje ja tuki** ja valitse sitten tietokoneen tietojen tarkasteluvaihtoehto.

Tietokoneen malli

Dell™ Inspiron™ N4020/N4030

Muisti

Muistimoduulin liitin	kaksi käyttäjän käytössä olevaa SODIMM-liitintä
Muistimoduulien kapasiteetit	1 Gt, 2 Gt ja 4 Gt
Muistin tyyppi	1 333 MHz:n SODIMM DDR3
Vähimmäismuisti	1 Gt

Muisti

Enimmäismuisti	4 Gt
Mahdolliset muistikokoonpanot	2 Gt, 3 Gt, 4 Gt ja 6 Gt

 **HUOMAUTUS:** Katso muistin laajennusohjeet *Huolto-oppaasta* osoitteesta **support.dell.com/manuals**.

Suoritin

Inspiron N4020	Intel® Pentium®, kaksi ydintä Intel Celeron®, kaksi ydintä Intel Celeron
Inspiron N4030	Intel Core™ i3 Intel Pentium, kaksi ydintä Intel Celeron

Järjestelmän piirisarja

Inspiron N4020	Mobile Intel Express GM45+ICH9M
Inspiron N4030	Mobile Intel 5 Series Express -piirisarja HM57

Video

UMA	
Inspiron N4020	
Näytönohjain	Mobile Intel GMA 4500MHD
Näyttömuisti	32 Mt
Inspiron N4030	
Näytönohjain	Intel HD Graphics
Näyttömuisti	32 Mt
Erillinen	
Inspiron N4030	
Näytönohjain	AMD ATI Mobility Radeon™ HD 5430 AMD ATI Mobility Radeon™ HD 530v
Näyttömuisti	512 Mt

Liittimet

Ääni	mikrofoniliitântä, stereokuuloke ja -kaiutinliitântä sekä analoginen mikrofoniliitântä
Minikortti	puolikokoinen Mini-Card-korttipaikka
Verkkosovitin	yksi RJ45-liitin
USB	kolme nelinastaista USB 2.0 -yhteensopivaa liitintä
Mediakortinlukija	5-in-1-paikka
Video	15-reikäinen liitin

Mediakortinlukija

Tuetut kortit	Secure Digital (SD) -muistikortti Secure Digital High Capacity (SDHC) Memory Stick Memory Stick PRO MultiMedia Card (MMC) MultiMedia Card plus (MMC+)
---------------	---

Tiedonsiirto

Modeemi (valinnainen)	Ulkoinen V.92 56K USB -modeemi
Verkkosovitin	10/100 Ethernet LAN emolevyllä
Langaton	Langattomat WLAN a/b/g/n- ja Bluetooth®-tekniikat

Ääni

Ääniohjain	IDT 92HD79B1
Kaiutin	kaksi 1 watin kaiutinta
Äänenvoimakkuuden säätö	ohjelmavalikot ja mediaohjauspainikkeet

Kamera

Pikseli	0,3 megapikseliä
Näyttötarkkuus	640 x 480 / 30 kuvaa sekunnissa (enintään)

Näppäimistö

Näppäimien lukumäärä	86 (Yhdysvallat ja Kanada); 87 (Eurooppa); 90 (Japani); 87 (Brasilia)
----------------------	---

Näyttö

Tyyppi	14,0 tuuman HD WLED TrueLife -näyttö
Mitat	
Korkeus	173,95 mm
Leveys	309,40 mm
Halkaisija	355,60 mm
Enimmäistarkkuus	1 366 x 768
Virkistystaajuus	60 Hz
Käyttökulma	0° (suljettu) - 140°
Vaakakatselukulma	40/40
Pystykatselukulma	15/-30 (H/L)
Kuvapisteiden keskipisteiden välinen etäisyys	0,23 x 0,23 mm

Näyttö

Säätimet	kirkkautta voidaan säätää näppäimistön pikakomennoilla (katso lisätietoja <i>Dell-tekniikkaoppaasta</i>)
----------	---

Kosketuslevy

X/Y-asennon tarkkuus (grafiikkataulutila)	240 cpi
Koko	
Leveys	90,00 mm:n tunnistinalue
Korkeus	46,00 mm:n suorakaide

Akku

4-/6-kennoinen litiumioniakku	
Korkeus	20,20 mm
Leveys	208,36 mm
Syvyys	56,52 mm
Paino	0,23 kg (4-kennoinen) 0,33 kg (6-kennoinen)
Jännite	14,8 VDC (4-kennoinen) 11,1 VDC (6-kennoinen)
Latausaika (noin):	4 tuntia (kun tietokone on sammutettuna)
Käyttöaika	Akun käyttöaika vaihtelee käyttöolojen mukaan.
Nappiparisto	CR-2032

Verkkolaite

 **HUOMAUTUS:** Käytä vain tämän tietokoneen kanssa käytettäväksi määritettyä verkkolaitetta. Lisätietoja on tietokoneen mukana toimitetuissa turvallisuustiedoissa.

Tulojännite	100–240 VAC
Tulovirta	1,5 A / 1,6 A / 1,7 A
Tulotaajuus	50–60 Hz
Lähtöteho	65 W tai 90 W
Lähtövirta	
65 W	4,43 A (enintään 4 sekunnin sykäys) 3,34 A (jatkuva)
90 W	5,62 A (enintään 4 sekunnin sykäys) 4,62 A (jatkuva)

Verkkolaite

Nimellislähtöjännite	19,5 +/- 1 VDC
Lämpötilarajat	
Käyttö	0–40 °C
Tallennus	-40–70 °C

Fyysiset ominaisuudet

Korkeus	32,10–32,80 mm
Leveys	340,00 mm
Syvyys	244,00 mm
Paino (6-kennoisen akun kanssa)	kokoonpanon mukaan alle 2,22 kg

Tietokoneympäristö

Lämpötilarajat

Käyttö 0–35 °C

Tallennus –40–65 °C

Suhteellinen kosteus (enintään)

Käyttö 10–90 % (tiivistymätön)

Tallennus 5–95 % (tiivistymätön)

Enimmäisvärinä (satunnaisvärinä, jolla simuloidaan käyttöympäristöä)

Käyttö 0,66 Grms

Lepotilassa 1,30 Grms

Enimmäisiskunkestävyys (käyttö — mitattu 2 millisekunnin puolisinipulssilla Dell Diagnostics -ohjelman ollessa käytössä kiintolevyllä; lepotilassa — mitattu 2 millisekunnin puolisinipulssilla kiintolevyn ollessa pysäytettynä)

Tietokoneympäristö

Käyttö 110 G

Lepotilassa 160 G

Korkeus (enintään)

Käyttö –15,2–3 048 m

Tallennus –15,2–10 668 m

Ilmassa olevien epäpuhtauksien taso G2 tai pienempi, ISA-S71.04-1985-standardin mukaan

Liite

Macrovisionin tuotetta koskeva varoitus

Tässä tuotteessa on käytetty tekijänoikeuksien suojaustekniikkaa, joka on suojattu tietyillä yhdysvaltalaisilla patenteilla ja muilla Macrovision Corporationin ja muiden oikeudenhaltijoiden immateriaalioikeuksilla. Tämän tekijänoikeuksien suojaustekniikan käyttöön on oltava Macrovisionin lupa, ja se on tarkoitettu vain kotikäyttöön ja muuhun rajoitettuun katseluun, ellei Macrovision Corporation ole antanut käyttöön erillistä lupaa. Käänteisohjelmointi ja purkaminen on kielletty.

NOM-tiedot tai viralliset meksikolaiset normit (vain Meksiko)

Seuraavat tiedot ilmoitetaan tässä asiakirjassa kuvatusta laitteesta / kuvatuista laitteista virallisten meksikolaisten normien (NOM) vaatimusten mukaisesti:

Importer:

Dell México S.A. de C.V.

Paseo de la Reforma 2620 – Flat 11°

Col. Lomas Altas

11950 México, D.F.

Kannettavat tietokoneet

Säännönmukainen mallinumero	Jännite	Taajuus	Virrankulutus	Ulostulojännite	Ulostuloteho
P07G	100–240 VAC	50–60 Hz	1,5 A / 1,6 A / 1,7 A	19,5 VDC	3,34 A / 4,62 A

Lisätietoja on tietokoneen mukana toimitetuissa turvallisuustiedoissa.

Lisää turvaohjeita on Regulatory Compliance Homepage -sivulla osoitteessa www.dell.com/regulatory_compliance.

Hakemisto

A

asiakaspalvelu **65**

D

DellConnect **65**

Dell DataSafe Online -varmuuskopiointi **39**

Dell-diagnostiikka **51**

Dell-tukikeskus **48**

Diagnostiikan tarkistuslista **71**

DVD-levyt, toistaminen ja luominen **38**

F

FTP-palvelimeen kirjautuminen, anonyymi **66**

I

ilmanvaihto, varmistaminen **5**

ilmavirta, salliminen **5**

Internet-yhteys **14**

ISP

Internet-palveluntarjoaja **14**

J

järjestelmän uudelleenasetusvaihtoehdot **56**

järjestelmän viestit **49**

K

Kosketuslevy

eleet **28**

L

Laitteiston vianmääritys **51**

laitteisto-ongelmat

diagnosointi **51**

Hakemisto

langallinen verkko

verkkokaapeli,yhdistäminen **7**

langaton verkkoyhtys **15**

lisätiedot **74**

M

muistiongelmat

ratkaiseminen **44**

O

ohjaimet ja ladattava aineisto **75**

ohjeet

avun ja tuen saaminen **64**

ohjelmien ominaisuudet **38**

ohjelmisto-ongelmat **45**

ongelmat, ratkaiseminen **41**

ongelmien ratkaiseminen **41**

R

restoring factory image **62**

resurssit, etsiminen **74**

S

soittaminen Dellille **70**

suora yhteys Delliin **72**

T

takuupalautukset **68**

teknisen tuen

sähköpostiosoitteet **66**

tekniset tiedot **76**

tietokoneen ominaisuudet **38**

tietokone, valmistelut **5**

tuen sähköpostiosoitteet **66**

tukisivustot

maailmanlaajuinen **66**

tuotteet

tiedot ja ostaminen **67**

tuotteiden lähettäminen

palautus tai korjaus **68**

V

vahingot, välttäminen **5**

valmistelut, ennen kuin aloitat **5**

verkkoyhteys

korjaaminen **42**

virtaongelmat, ratkaiseminen **43**

W

Windows

käyttöönotto **9**

Ohjattu yhteensopivuuden varmistaminen

-toiminto **46**

Painettu Irlannissa.

www.dell.com | support.dell.com



05KH00A00